

LA FENÊTRE HYBRIDE

Le Concept du Mieux



SOMMAIRE

P 12-13	Notre réponse
P 14-17	Une réalisation, une solution...
P 18-23	Notre savoir-faire
P 24-25	Dans le moindre détail...
P 26-27	Nos procédés constructifs
P 28-35	Nos produits exclusifs
P 36-37	Nos systèmes d'occultation
P 38-39	Nos accessoires
P 40-43	Nos nuanciers
P 44-47	Nos réponses à vos questions
P 48	Les garanties
P 49	Certification de l'entreprise Recommandations et mise en œuvre

Le bois : barrière naturelle contre le froid

L'effet paroi froide

L'effet paroi froide, c'est cette désagréable sensation de froid qui vous place dans une situation inconfortable alors même que vous chauffez votre maison convenablement. Il intervient lorsque se produit un différentiel de température entre l'air ambiant et la surface des parois (généralement les murs et les fenêtres). Augmenter la température intérieure ne supprime pas toujours cet inconfort et ce n'est surtout pas la solution ! Par exemple, lorsque la température d'une pièce est portée à 20°C et que les murs sont froids, à 14°C, la température ressentie dans la pièce sera alors de 17°C.

À isolation équivalente, alors qu'une fenêtre métallique aura tendance à rayonner le froid, la fenêtre HYBRIDE supprime naturellement ce phénomène grâce au bois qui la compose, naturellement isolant. Vous évitez les surchauffes inutiles, les sensations d'inconfort et pouvez profiter de tout votre espace de vie pleinement.

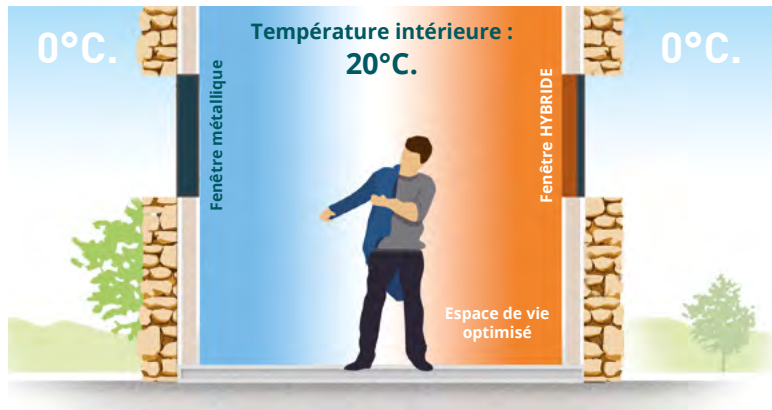

Le bois, l'intemporel

- Offre une véritable expérience au toucher
- Meilleure performance thermique
- Développe la biodiversité
- Recyclé à 100 %
- Matière biosourcée et issue de forêts cultivées durablement
- Crée des environnements chaleureux et agréables à vivre au quotidien



L'aluminium, le contemporain

- Protège le bois et permet donc de le garantir à vie*
- Personnalisable à l'infini

* Bois garanti contre les altérations dues aux intempéries.



THERMOLAQUAGE C2

Il renforce la résistance aux dommages provoqués par les rayons du soleil et permet d'augmenter la durée de vie de la teinte et de la brillance, même après plusieurs années.

Un aluminium mieux protégé, c'est un bois qui l'est encore plus lui aussi !



La Fenêtre HYBRIDE, tellement d'avantages

Pour réduire son impact carbone, **Minco®** crée la fenêtre qui combine astucieusement le meilleur de deux matériaux.

ESTHÉTIQUE

- **3 design extérieurs** (droit, galbé et affleurant) et **3 design intérieurs** (droit, galbé et galbé avec rainure)
- Finesse des profils

FIABLE

- Conception certifiée
- Classement A.E.V.
- Efforts de manœuvres
- Endurance approuvée



FACILE

Une fenêtre à la **mise en œuvre facilitée** pour les **partenaires Minco® RGE** dans **toute la France**

TECHNOLOGIQUE

- Une fenêtre à la **pointe de l'innovation**
- La gamme la plus large du marché
- Excellentes performances thermiques et acoustiques

DÉCORATIF ET PERSONNALISABLE

- Facilite la décoration intérieure grâce aux couleurs modernes proposées sans aucun solvant soit **20 couleurs intérieures** pour sublimer vos espaces de vie ainsi que **26 couleurs extérieures** inspirées par les paysages
- **Construction, rénovation, extension, décoration...** une réponse adaptée à chacun de vos projets

ÉCONOMIQUE

Une Fenêtre HYBRIDE aussi **accessible** qu'une fenêtre 100 % aluminium

RESPONSABLE

- Des gammes **éco-conçues**, des matériaux **biosourcés** et **recyclables à 100 %**, aucun solvant pour favoriser la santé des habitants,  fabriquées en France
- Emprisonne le carbone et assainit l'air ambiant
- Favorise le confort intérieur



HABITATIONS INDIVIDUELLES



- 1 • Maison individuelle ossature bois et container (86) - Céline Roy Design
- 2 • Maison individuelle ossature bois (29) - ©Le Runigo
- 3 • Maison individuelle en bois / pierre (16) - Tom Kyle Architects
- 4 • Maison individuelle en ossature bois (44) - Yann Quéré Architecte

LOGEMENTS COLLECTIFS



- 1▪ Logements collectifs (75) - M.A.D Architects et Biecher Architectes - ©Charlotte Donker
- 2▪ Pièce de vie (75) - M.A.D Architects et Biecher Architectes - ©Charlotte Donker
- 3▪ Logement collectifs (75) - 80 logements rue Tolbiac - Atelier d'Architecture Vincent Parreira (AAVP)

BÂTIMENTS TERTIAIRES



- 16
- 1• Bureaux commerciaux (44)
Agence d'Architecture Unité
©Minco®
 - 2• Stade Nordique des Tuffes
(39) - Studio ARCH
 - 3• Lycée Anne Judic (21)
AMD Architectures
© AMD et Kéfir



MOB (collectifs et individuels)

- 1• Maison individuelle (44)
Sophie Papa Architecte
©Sophie PAPA

RÉNOVATION/ RÉHABILITATION



- 1• Maison individuelle (16)
- 2• Maison individuelle réhabilitée (44)
Altra Architectes - Aniss Tlemsamani

17

RÉALISATIONS PASSIVES



- 1• Maison individuelle (44)
Sophie Marcowitz
- 2• Maison individuelle (44)
Archiblock (Lyliya Gherbi)
- 3• Maison individuelle (44)
Tektolab
- 4• Bureaux MA Conception
(25)

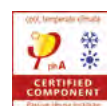

Fenêtres à la française



Les plus installées dans l'hexagone, ces fenêtres participent à la performance de votre espace de vie. Idéales pour tous les types d'habitats, aussi bien individuels que collectifs, elles allient le design à la praticité d'usage. Faciles à personnaliser, économes en énergie, parfaitement sécurisées, elles apportent la touche finale à votre projet architectural.

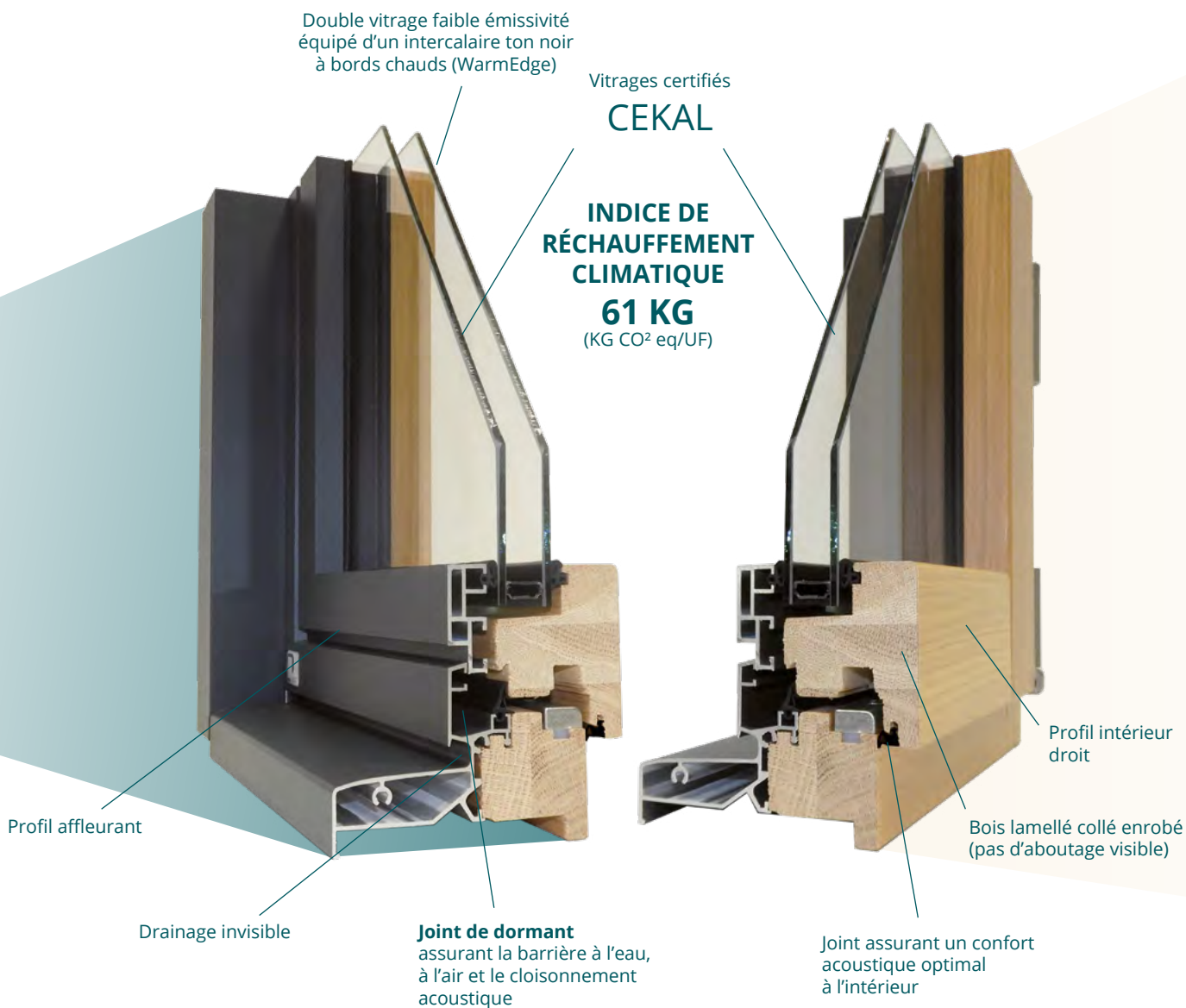

18

→ LES PERFORMANCES :



- **Thermiques Uw** : jusqu'à 1,2W/m².K en double vitrage et jusqu'à 0,9W/m².K en triple vitrage



- **Air Eau Vent** : A*4 / E*7B / V*A2

- **Sur fenêtre de L1450 x H1440 mm (tableau) avec vitrage VIR 4.16 argon.4 :**



- **Facteur solaire Sw** : 0,51



- **Transmission lumineuse Tlw** : 0,62



- **Acoustiques** : de 31dB - jusqu'à 43dB (en fonction du vitrage choisi)

Notre exigence ?

Performance, fiabilité et durabilité

Au-delà de son esthétisme, important à l'intérieur comme en façade, votre fenêtre participe activement à votre confort de vie quotidienne. Elle vous offre une belle luminosité pour favoriser votre bien-être mais aussi et surtout vous isole parfaitement de l'extérieur. Ainsi vous profitez pleinement de vos espaces de vie tout en réduisant au maximum vos dépenses énergétiques et donc votre impact sur l'environnement. C'est aussi cela la **Fenêtre HYBRIDE !**

PERFORMANCES THERMIQUES (Uw)

Jusqu'à 0,63W/m².K • FENÊTRE PASSIVE LUMIA FTV065

EXT.



INT.



A.E.V. : A*4 / E*9A / V*C3
Acoustiques (dB - RAtr) : Jusqu'à 40dB
Facteur solaire (Sw) : 0,44
Transmission lumineuse (Tlw) : 0,56
Types d'ouvertures :
 Ouverture à la française, translation
% vitrage (en OF) : 93%
 Ouvrant et dormant cachés

FDES : 84,95 kg

Certification :



Jusqu'à 0,9W/m².K • FENÊTRE TRIPLE VITRAGE FTV09

EXT.



INT.



A.E.V. : A*4 / E*7B / V*C3
Acoustiques (dB - RAtr) : Jusqu'à 40dB
Facteur solaire (Sw) : 0,43
Transmission lumineuse (Tlw) : 0,53
Types d'ouvertures :
 Ouverture à la française, spéciaux
% vitrage (en OF) : 78%

FDES : 84 kg

Certification :



Jusqu'à 1,1W/m².K • FENÊTRE TRIPLE VITRAGE FTV11

EXT.



INT.



A.E.V. : A*4 / E*7B / V*A2
Acoustiques (dB - RAtr) : Jusqu'à 35dB
Facteur solaire (Sw) : 0,46
Transmission lumineuse (Tlw) : 0,56
Types d'ouvertures :
 Ouverture à la française, spéciaux
% vitrage (en OF) : 82%

FDES : 84 kg

Jusqu'à 1,2W/m².K • FENÊTRE DOUBLE VITRAGE FDV12

EXT.



INT.



A.E.V. : A*4 / E*7B / V*C3
Acoustiques (dB - RAtr) : Jusqu'à 43dB
Facteur solaire (Sw) : 0,47
Transmission lumineuse (Tlw) : 0,56
Types d'ouvertures :
 Ouverture à la française, spéciaux
% vitrage (en OF) : 78%

FDES : 61 kg

Certification :



Jusqu'à 1,3W/m².K • FENÊTRE DOUBLE VITRAGE FDV13

EXT.



INT.



A.E.V. : A*4 / E*7B / V*A2
Acoustiques (dB - RAtr) : Jusqu'à 40dB
Facteur solaire (Sw) : 0,49
Transmission lumineuse (Tlw) : 0,60
Types d'ouvertures :
 Ouverture à la française, spéciaux
% vitrage (en OF) : 82 %

FDES : 61 kg

Certification :



Les 9 combinaisons esthétiques

L'Académie des 9

PROFIL EXTÉRIEUR DROIT

PROFIL EXTÉRIEUR GALBÉ

PROFIL EXTÉRIEUR AFFLEURANT

PROFIL INTÉRIEUR DROIT



PROFIL INTÉRIEUR GALBÉ







PROFIL INTÉRIEUR GALBÉ
SANS RAINURE





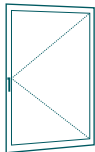
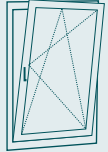
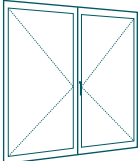
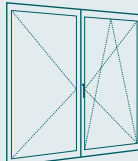

Combinaisons réalisables avec FDV13, FTV11, BCDV13 et BCTV11.

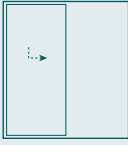

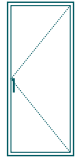
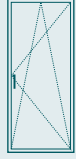
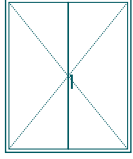
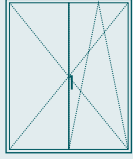
→ FAISABILITÉS OUVRANTS À LA FRANÇAISE

TYPE OUVRANT								
	Fenêtre 1 vantail	Fenêtre 1 vantail option oscillo-battante	Fenêtre 2 vantaux	Fenêtre 2 vantaux oscillo-battante	Châssis fixe	Fixe en faux ouvrant	Fenêtre soufflet	Fenêtre à translation
LARGEUR MIN/MAX	400/1100	400/1400	800/2100	800/1800	400/2400	400/1800	600/1800	1510/3200
HAUTEUR MIN/MAX	450/1850	450/1850	550/1850	550/1850	450/1850	450/2450	450/1250	850/1850

TYPE OUVRANT							
	Porte 1 vantail	Porte 1 vantail option oscillo-battante	Porte 2 vantaux	Porte 2 vantaux oscillo-battante	Baie fixe	Baie fixe en faux ouvrant	Porte à translation
LARGEUR MIN/MAX	400/1100	400/1200	800/2100	800/1800	400/2400	400/1800	1510/3200
HAUTEUR MIN/MAX	1851/2350	1851/2350	1851/2350	1851/2350	1851/2350	1851/2450	1851/2350

Les hauteurs indiquées sont les hauteurs maximales permettant d'obtenir les performances précisées en page 19.

→ Pour toute autre configuration, n'hésitez pas à nous contacter, nous étudions votre projet pour qu'il réponde à vos exigences.



ÉTUDE DE FAISABILITÉS
SUR DEMANDE





Les baies vitrées coulissantes

PERFORMANCES
THERMIQUES (Uw)

Jusqu'à 0,65W/m².K

BAIE LEVANTE COULISSANTE PASSIVE

BLCTV065

EXT.

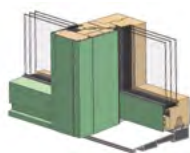

INT.

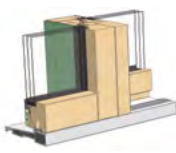

A.E.V. : A*4 / E*9A / V*C3
Acoustiques (dB - R_{Atr}) : Jusqu'à 35dB
Facteur solaire (Sw) : 0,44
Transmission lumineuse (T_{lw}) : 56%
Types d'ouvertures :
 Porte levante coulissante
% vitrage (en OF) : 72%
 Ouvrants cachés

FDES : 102 kg

Certification :



Jusqu'à 0,62W/m².K

TRANSLATION PASSIVE TRIPLE VITRAGE

TTV062

EXT.



INT.



A.E.V. : A*4 / E*9A / V*C3
Acoustiques (dB - R_{Atr}) : Jusqu'à 35dB
Facteur solaire (Sw) : 0,47
Transmission lumineuse (T_{lw}) : 60%
Types d'ouvertures :
 Baie à translation
% vitrage (en OF) : 78%

FDES : 90 kg

Certification :



Jusqu'à 0,85W/m².K

BAIE LEVANTE COULISSANTE HAUTES PERFORMANCES TRIPLE VITRAGE

BLCTV085

EXT.



INT.



A.E.V. : A*4 / E*7B / V*B2
Acoustiques (dB - R_{Atr}) : Jusqu'à 35dB
Facteur solaire (Sw) : 0,47
Transmission lumineuse (T_{lw}) : 58%
Types d'ouvertures :
 Levant coulissant, Levant coulissant d'angle
% vitrage (en OF) : 75%

FDES : 102 kg

Jusqu'à 1,1W/m².K

BAIE COULISSANTE TRIPLE VITRAGE

BCTV11

EXT.



INT.



A.E.V. : A*4 / E*7B / V*B2
Acoustiques (dB - R_{Atr}) : Jusqu'à 35dB
Facteur solaire (Sw) : 0,48
Transmission lumineuse (T_{lw}) : 60%
Types d'ouvertures :
 Coulissant, galandage, coulissant et galandage d'angle
% vitrage (en OF) : 78%

FDES : 102 kg

Jusqu'à 1,2W/m².K

BAIE LEVANTE COULISSANTE DOUBLE VITRAGE

BLCDV12

EXT.



INT.



A.E.V. : A*4 / E*7B / V*B2
Acoustiques (dB - R_{Atr}) : Jusqu'à 35dB
Facteur solaire (Sw) : 0,51
Transmission lumineuse (T_{lw}) : 62%
Types d'ouvertures :
 Levant coulissant, Levant coulissant d'angle
% vitrage (en OF) : 75%

FDES : 69 kg

Jusqu'à 1,3W/m².K

BAIE COULISSANTE DOUBLE VITRAGE

BCDV13

EXT.



INT.



A.E.V. : A*4 / E*7B / V*B2
Acoustiques (dB - R_{Atr}) : Jusqu'à 35dB
Facteur solaire (Sw) : 0,52
Transmission lumineuse (T_{lw}) : 64%
Types d'ouvertures :
 Coulissant, galandage, coulissant et galandage d'angle, **coulissant motorisé**
% vitrage (en OF) : 78%

FDES : 69 kg

Certification :





→ FAISABILITÉS

Retrouvez nos fiches produits sur **hybridconnect.fr**

Le portail professionnel dédié aux architectes, bureaux d'études et installateurs (documentation technique, coupes et notices, devis et commande en ligne...)

Les hauteurs indiquées sont les hauteurs maximales permettant d'obtenir les performances précisées en page 22.

Pour toute autre configuration, n'hésitez pas à nous contacter, nous étudions votre projet pour qu'il réponde à vos exigences.



TYPE OUVRANT			
	Fenêtre coulissante 2 vantaux	Fenêtre coulissante 3 vantaux	Fenêtre coulissante 4 vantaux
LARGEUR MIN/MAX	1002/3200	1460/4500	2001/6000
HAUTEUR MIN/MAX	650/1850	650/1850	650/1850

TYPE OUVRANT								
	Baie coulissante 2 vantaux	Baie coulissante 3 vantaux	Baie coulissante 3 vantaux (2/3 de passage)	Baie coulissante 4 vantaux	Baie coulissante à galandage 1 vantail	Baie coulissante à galandage 2 vantaux refoulement en opposition	Baie coulissante à galandage 2 vantaux refoulement du même côté	Porte à translation
LARGEUR MIN/MAX	1002/3200	1460/4500	1460/4500	2001/6000	600/1600	1200/3165	1200/3200	1510/3200
HAUTEUR MIN/MAX	1851/2350	1851/2350	1851/2350	1851/2350	1851/2350	1851/2350	1851/2350	1851/2350

TYPE OUVRANT					
	Baie levante coulissante (2 vantaux mobiles)	Baie levante coulissante galandage 2 vantaux en opposition	Baie levante coulissante galandage 1 vantail	Baie levante coulissante haute performance (1 vantail + 1 fixe)	Baie levante coulissante passive (1 vantail + 1 fixe)
LARGEUR MIN/MAX	1600/5600	1600/3200	800/2800	1600/5600	1600/5600
HAUTEUR MIN/MAX	1891/2350	1891/2350	1891/2350	1891/2350	1891/2350



Dans le moindre détail...

La **qualité** jusque dans les moindres **détails**

Grâce à son bureau d'étude, **Minco**® ne cesse de faire progresser ses produits et les imagine toujours plus performants et pratiques. Parfois peu visibles, ces plus produit sont de réelles prouesses techniques qui peuvent tour à tour faciliter la vie, garantir une meilleure pérennité ou les rendre encore plus esthétiques.

OPTIONS WATSON : VALORISEZ VOTRE PATRIMOINE



Poignée asymétrique

POIGNÉE CENTRÉE

La battue est centrée pour offrir visuellement une symétrie parfaite et harmoniser l'esthétique des ouvrants. Une fausse crémone en applique vient parfaire l'authenticité à votre fenêtre.



PROFIL ASTRAGALE

Le profil Astragale est la note décorative qui apporte une vraie valeur esthétique extérieure.



LES PETITS BOIS FICTIFS ET MOULURÉS



LES FAUSSES CRÉMONES EN APPLIQUE

Bouton, bec de canne ou coudée
En gris patiné, blanc ou laiton



CACHE FICHE RUSTIQUE

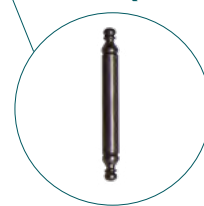

LE SOUBASSEMENT WATSON

En rénovation pour préserver l'aspect authentique de votre habitat ou mettre une pointe d'originalité dans une construction neuve, pensez panneau de soubassement platebande.





RÉGLAGE TRI-DIMENSIONNEL

Les ferrages par paliers haut et bas permettent un réglage en hauteur, largeur et en pression. Sur les fenêtres 2 vantaux, ils sont symétriques pour parfaire l'esthétisme.



OUVERTURE FACILE

Grâce à l'option crémone semi-fixe, déverrouillez l'ouvrant secondaire d'un simple geste.



OB EN SÉRIE

En série sur les Fenêtres HYBRIDES, la fonction oscillo-battant sécurise l'aération naturelle de l'habitat.

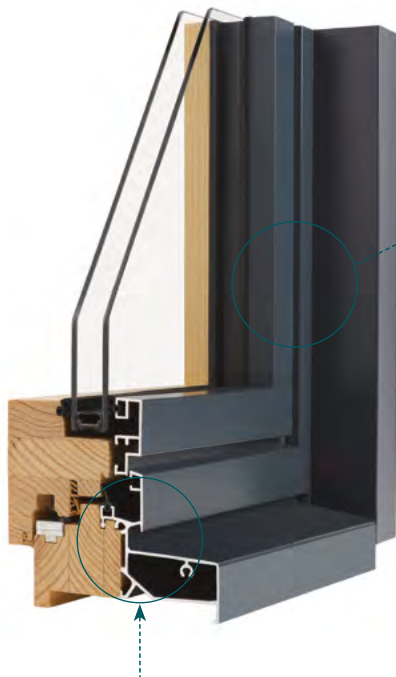

L'AFFLEURANT

Votre façade extérieure est sublimée par un profil aluminium affleurant, contemporain, sobre et tellement élégant.

DRAINAGE INVISIBLE

Dissimulé dans la pièce d'appui de la fenêtre, le drainage est invisible.

RÉNOVATION TRADITIONNELLE R++

Des rénovations rapides, « propres » et économiques... Faites entrer la lumière et gagnez du temps de pose avec le dormant R++ :

- Pose sur ancien dormant grâce aux profils périphériques posés en atelier
- Clipage facile des moulures intérieures (45, 60 ou 80 mm)
- Habillage extérieur simplifié par la gorge de clipage



EN NEUF, TOUT EST POSSIBLE

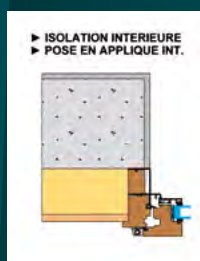

Nos préconisations de mise en œuvre sont nombreuses et adaptées à chacun de vos projets. Ensemble, nous imaginons les meilleures adaptations possibles pour augmenter la performance de l'habitat.

RÉHABILITATION EN DÉPOSE TOTALE R1

Idéal pour la réhabilitation en zone occupée, le dormant R1 permet la dépose des dormants existants, évite les reprises de doublage et optimise la pose (pattes de fixation tubulaires prévues en fourniture, moulures intérieures à clipage facile et rapide) (45, 60 ou 80 mm).

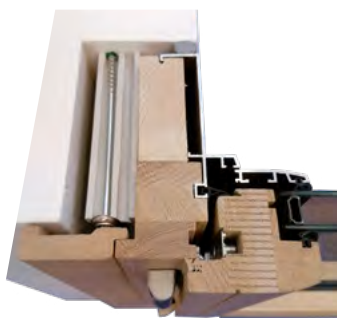

27

MAISON À OSSATURE BOIS

Le kit complet pour un habillage des tableaux précis et soigné.

- Une solution « gain de temps ».
- Une solution sans silicone.

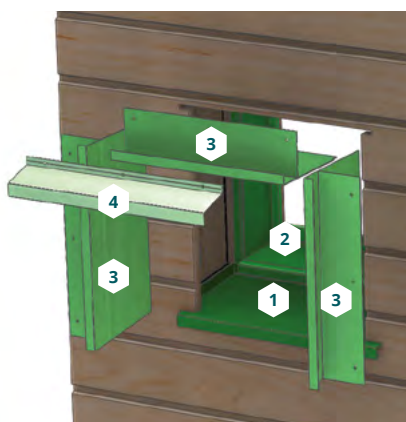

- 1 Bavette
- 2 Habillage en montants
- 3 Habillage en traverse haute
- 4 Larmier

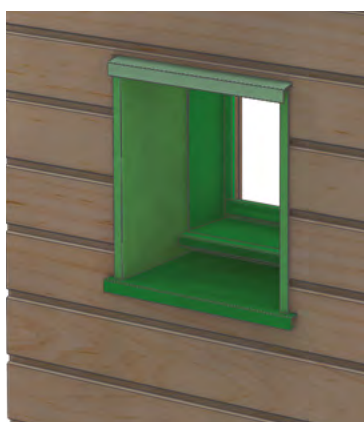

Plus d'informations
dans la documentation
dédiée ossature bois

La valeur innovation. L'exclusivité des solutions

Animé par la volonté d'être acteur de nouvelles solutions constructives, **Minco®** place l'innovation au cœur de son process de production. Nouveaux usages, nouvelles fonctions, nouveaux designs, les produits suivent l'air du temps et s'adaptent aux nouvelles contraintes.

LES ESSENCES DE BOIS

Toujours plus de personnalité avec des essences élégantes et surprenantes.



CHÊNE

D'aspect plus traditionnel, le chêne est pourtant le maître d'œuvre de la modernité. Il est intéressant pour son veinage offrant de belles couleurs automnales et peut également être réalisé dans différentes couleurs.



BBS (Bois brûlé soleil)

Découvrez des textures audacieuses travaillées par le temps où l'influence climatique prend tout son sens... Paroxysme esthétique, le bois brûlé soleil dépose sur vos menuiseries ses courbes uniques. Au-delà du naturel, un toucher presque sensuel met en relief des noirs divers et profonds et éveille vos sens et vos ambitions architecturales.



CHÊNE HIGH TECH

Le nouveau chêne HIGH-TECH met en exergue son relief structurel et invite à la personnalisation ! Chaleureux et intemporel, le matériau est mis en valeur par ses aspérités au toucher subtil et design.



PIN

Cette essence généralement claire, au veinage marqué plus ou moins profondément, se démarque par ses notes ocres ou brunes. Nature, il est résolument moderne. Pour une décoration personnalisée, il peut recevoir toutes les couleurs du nuancier.

Baie levante coulissante

BAIE LEVANTE COULISSANTE HAUTE PERFORMANCE

Pour mettre en lumière vos espaces de vie, la nouvelle baie à levage HYBRIDE haute performance est la solution biosourcée durable ! Cette nouvelle conception augmente les apports solaires et votre niveau de confort.

Elle apporte une rupture thermique supplémentaire considérable. Vous maintenez la température ambiante et évitez les déperditions de chaleur, essentielles pour réaliser des économies d'énergie. Les courbes isothermiques montrent le gain réalisé par l'ajout d'un rejeigot isolant installé en atelier.

- **Performance** : réalisable en double ou triple vitrage, le levant coulissant offre d'excellentes performances d'isolation thermique et acoustique (U_w jusqu'à $0.85W/m^2.K$)
- **Luminosité** : réalisables en grandes dimensions, les portes levantes coulissantes augmentent la luminosité naturelle et optimisent les apports solaires.
- **Seuil ultra plat** : le nouveau seuil plat offre une excellente accessibilité aux personnes à mobilité réduite (seulement 4 mm débordant) et une rupture thermique très efficace.
- **Ouverture aisée** : à l'action de la poignée, l'ouvrant monte légèrement et se met en position. Le coulissement est alors facilité et sans empêtement à l'intérieur.
- **Sécurité** : une crémone à crochets anti-dégondage sécurise l'ouverture
- **Confort** : ouvrant sur de grandes largeurs, elle optimise les volumes habitables et crée des espaces sains et chaleureux

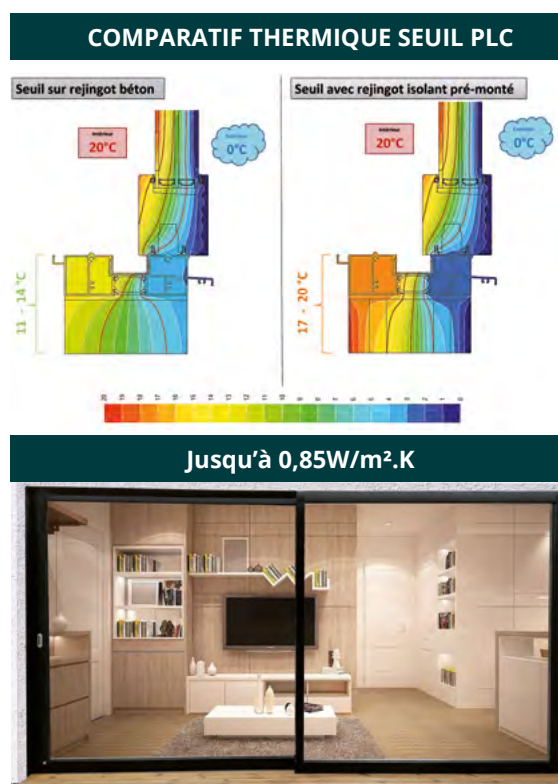

BAIE LEVANTE COULISSANTE PERFORMANTE

Réalisable en 2 vantaux mobiles, en 1 et 2 vantaux à galandage et en 2 vantaux à galandage en angle, le levant coulissant offre de belles performances thermiques et acoustiques.



BAIE LEVANTE COULISSANTE PASSIVE

La nouvelle baie à levage HYBRIDE certifiée passive est une solution biosourcée unique, conçue et fabriquée en France ! Cette nouvelle conception, extrêmement performante et dédiée à l'habitat durable offre une réponse architecturale audacieuse ! Confort, durabilité et apports lumineux.



→ TOUTES LES FAISABILITÉS
en page 23

Nos produits exclusifs

Les solutions spéciales

Optez pour des systèmes d'ouverture/fermeture originaux pour un plaisir quotidien sans cesse renouvelé.

GALANDAGE

L'ouvrant du galandage se refoule et s'efface dans la cloison sans encombrement intérieur. Vous libérez ainsi le passage et faites disparaître les contraintes d'encombrement. Aussi performant qu'un coulissant traditionnel, il permet de créer de belles surfaces vitrées, fonctionnelles et très esthétiques.



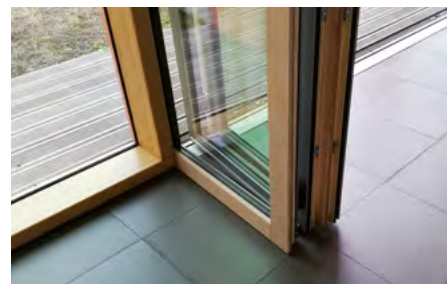
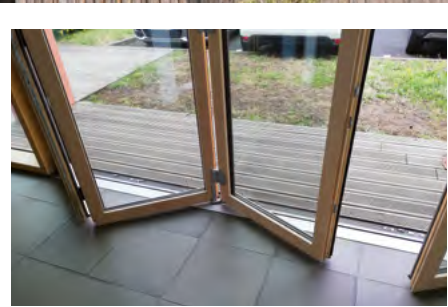

PLIABLE

La porte pliante : une ouverture sur le monde !

Cette porte, composée d'un ouvrant principal et de vantaux repliables en accordéon, permet un maximum d'ouverture et de luminosité en une seule menuiserie. Ouverte, aucun montant ne vient rompre l'horizon. Avec un maximum de 7 vantaux (incluant le vantail principal), vous pouvez facilement ouvrir votre habitat pour lier votre confort de vie intérieur avec l'environnement extérieur.

TRANSLATION

La porte à translation (aussi appelée porte oscillo-coulissante), est un vrai atout pour la maison ! En effet, elle optimise la vue extérieure grâce à une partie fixe offrant un clair vitrage important.

Elle se distingue par le fonctionnement de l'ouvrant qui, à l'ouverture, se décale vers l'intérieur pour coulisser devant la partie fixe. Ses excellentes performances thermiques et acoustiques en font une menuiserie efficace en hiver comme en été.



La **fenêtre VEC** (vitrage extérieure collé) : Une réponse architecturale soulignée !

L'aluminium disparaît sur les ouvrants. Sans équivalent, la nouvelle menuiserie VEC réinvente et illumine. Extérieurement, la fenêtre reflète et crée la surprise. L'impression noire sur le pourtour du vitrage présente toute la modernité de ce concept unique au design épuré.



LE CONCEPT :

- Menuiserie ouvrant à la française 76 mm avec vitrage extérieur collé (sans aluminium sur l'ouvrant)
- Double vitrage isolant 34 mm avec bords décalés et sérigraphie noire
- Clair vitrage surligné par la sérigraphie périphérique recouvrant l'extérieur de l'ouvrant
- Sérigraphie à vie inaltérable et sans entretien
- Faisabilités : réalisable en 6 couleurs



Gris 7016



Blanc 9016



Noir 9005



Gris Galet



Gris 7022



Quartz

Le fixe en angle

Le fixe en angle est une invitation à la clarté. Les 2 vitrages sont assemblés en angles sans poteau de jonction pour un maximum de visibilité et une luminosité optimale.



33

Les murs rideaux et verrières

Vos murs laissent dorénavant entrer la lumière. Tel un jeu de construction, vous faites une nouvelle composition pour habiller votre façade et lui donner encore plus de cachet.

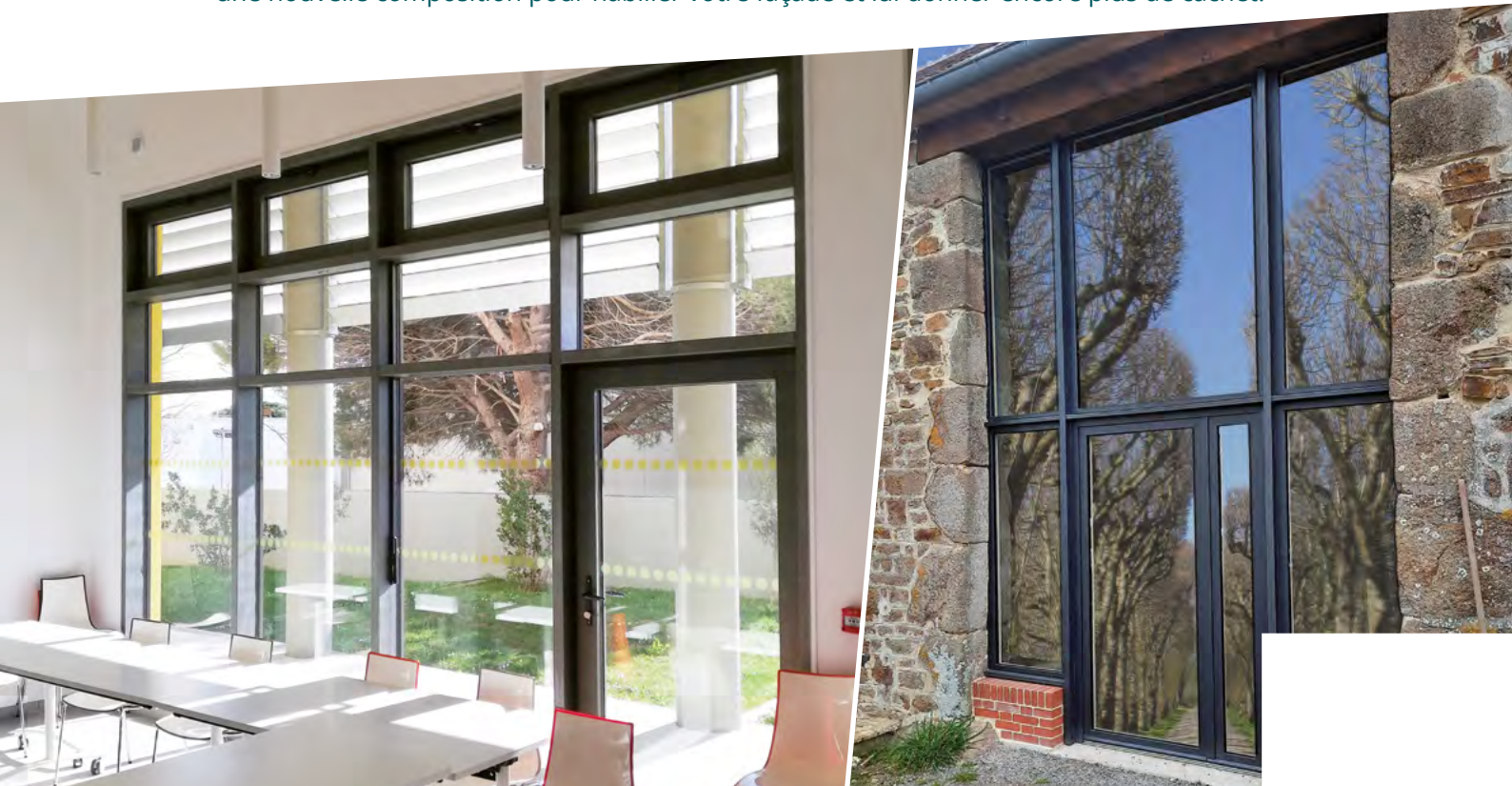

Nos produits exclusifs

Les menuiseries spécifiques

Minco® met son savoir-faire au service de l'habitat pour lui apporter une touche plus personnelle, moins convenue et embellir votre patrimoine.



TRAPÈZE



CINTRE



PORTE OUVRANT
À L'EXTÉRIEUR



HABILLAGES COIN
MOUCHOIR



34
CÉIL DE BŒUF



ANSE DE PANIER



ITALIENNE

LES SOLUTIONS SÉCURITÉ

Le garde-corps intégré assure la sécurité des fenêtres pour prévenir des chutes tout en garantissant un look sobre à la façade.

Réalisable sur les fenêtres ouvrant à la française en tapée mini de 106 mm (ou 136 mm avec VR)

Largeur nominale : de 500 à 1800 mm

- de 500 à 1000 mm
vitrage simple feuilleté trempé HST 66,2
- de 1001 à 1500 mm
vitrage simple feuilleté trempé HST 88,2
- de 1501 à 1800 mm
vitrage simple feuilleté trempé HST 1010,3



Garde-corps intégré

Les vitrages

PACK THERMIQUE

Ce vitrage combine la meilleure isolation thermique du marché avec les meilleurs apports solaires et lumineux. Vous profitez ainsi d'un maximum d'apports solaires et lumineux (chauffage gratuit).

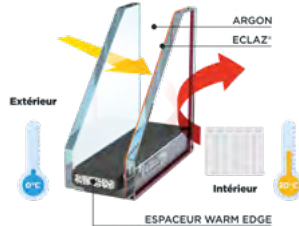

PACK SILENCE

Le vitrage SILENCE diminue les différents bruits extérieurs du quotidien pour apporter calme et sérénité dans votre habitat. Cette option vous permet d'atténuer le bruit de manière importante et supprime l'inconfort.

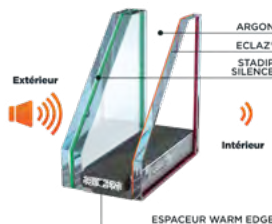

PACK 4 SAISONS

Le vitrage 4 SAISONS a une double efficacité. Il filtre les rayons du soleil en été et retient la chaleur à l'intérieur du logement en hiver.

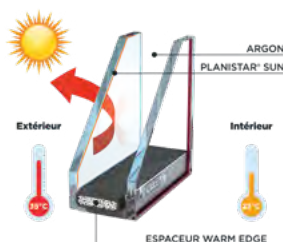

PACK INTIMITÉ

Les vitrages imprimés masquent la vision et protègent votre intimité de jour comme de nuit sans réduire la luminosité. Ils vous permettent également de personnaliser vos vitrages et vos pièces de vie.

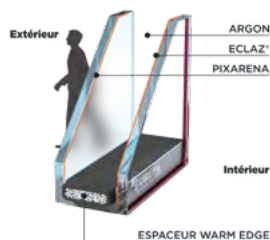

VITRAGES IMPRIMÉS

plus de solutions sur demande

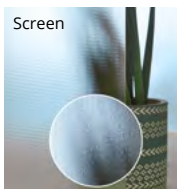
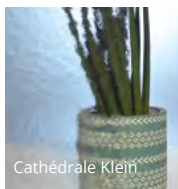
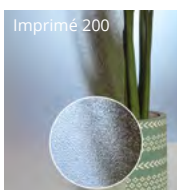
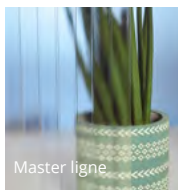

PACK SÉCURITÉ

Le vitrage SÉCURITÉ est un verre résistant et difficile à briser qui permet de garantir la sécurité des biens et des personnes. Il réduit également les UV et évite la décoloration (mobilier, rideaux...).

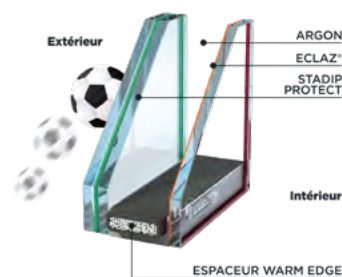

VITRAGE CHAUFFANT

Invisible et fiable, le vitrage chauffant peut être utilisé comme chauffage d'appoint ou principal. Il permet également le désembuage. Comme un vitrage isolant classique, nous l'intégrons dans vos menuiseries. Le verre, systématiquement feuilleté, intègre une fine couche métallique transparente et conductrice d'électricité. Sous l'effet d'un courant électrique, le verre chauffe et émet de la chaleur. Le rayonnement thermique bloque le froid dès l'extérieur là où un chauffage conventionnel s'efforcera de réchauffer l'air ambiant.

- Diffuse une chaleur douce et rayonnante plus homogène
- Supprime les parois froides et supprime l'inconfort (sensation de froid)
- Remplace les convecteurs et augmente l'espace de vie
- Écologique : évite les déperditions de chaleur
- Économique : réduit les coûts de chauffage

LES VOILETS ROULANTS

Intégrés dans la structure ou apparents à l'intérieur, en équipant vos fenêtres de volets roulants, vous sécurisez votre habitation et faites des économies. Ces équipements fiables vous permettent de tenir à l'écart les regards indiscrets.

- **Manceuvre** : nos volets roulants et brise-soleils sont motorisés pour simplifier le quotidien. La motorisation peut être filaire, radiocommandée. Dans ce dernier cas, vous pouvez les piloter par système de gestion à distance aussi appelé système domotique (voir page 45)



TYPES DE COFFRES



Coffre volet roulant intérieur blanc



Coffre volet roulant intérieur enrobé



Volet roulant demi linteau



→ FAISABILITÉS

TYPE OUVRANT	Coffre volet roulant intérieur blanc lames ALU	Coffre volet roulant intérieur blanc lames PVC	Coffre volet roulant intérieur enrobé lames ALU	Coffre volet roulant intérieur enrobé lames PVC	Volet roulant demi-linteau lames ALU	Volet roulant demi-linteau lames PVC	Brise-soleil demi-linteau lames orientables	Stores intégrés lames ALU*
LARGEUR MIN/MAX	482/3000	482/2100	482/3000	482/2100	482/2800	482/1800	600/3600	300/2600
HAUTEUR MIN/MAX	750/2550	750/2350	750/2550	750/2350	750/2550	750/2550	750/2550	750/2600

*Réalisable en 9 coloris pastel et métallisés



Confort thermique



Sécurité



Contrôle solaire



Confort visuel



Intimité



LES BRISES SOLEILS ORIENTABLES

Maîtrisez votre apport lumineux à votre guise pour une agréable sensation de jouer avec les rayons du soleil. Le BSO est à la fois esthétique et pratique. Parfaitement sécurisé, il se relève seul en cas de vent violent grâce à son couplage à un anémomètre (en option).



LES STORES INTÉGRÉS DANS LE VITRAGE

Relevables et inclinables, ces stores permettent de s'isoler des regards et de réguler les apports solaires et lumineux à tout moment (de 82 % à 0 %) garantissant une parfaite intimité. Épuré et durable, il est également très discret.

- **Manœuvre** : manuellement, un cordon commande la montée, la descente et l'inclinaison des lames du store. Électriquement, le store est actionné grâce à un moteur interne et un inverseur ou une télécommande radio que vous pouvez aussi relier à votre système de gestion à distance (domotique page 45)



Bien plus qu'un détail esthétique, ils sont aussi le prolongement de vos choix et assurent des fonctions importantes de sécurité et de confort.

LES POIGNÉES, DESIGN ET SÉCURITAIRES

→ POUR VOS FENÊTRES

Titane, Blanche, Noire : droite ou arrondie



→ POUR VOS PORTES-FENÊTRES

Titane Noire Blanche



→ POUR VOS BAIES COULISSANTES

Titane



Noire



Blanche



Poignée de tirage extérieur encastrée (en option)



→ POUR VOS BAIES COULISSANTES LEVANTES

Titane (existe en noir)



Poignée de tirage extérieur encastrée titane



→ BARILLET



Votre barillet haute sécurité avec clé anticopie et carte de propriété



→ LES PETITS BOIS, REFLETS D'AUTHENTICITÉ

Intégrés 10 x 8 mm titane ou blanc



Int./Ext.

Intégrés 26 x 8 mm bicolore



Int.



Ext.

Rapportés 25 ou 36 mm bicolore



Int.



Ext. droits



→ RETROUVEZ LES OPTIONS WATSON en page 24

Ext. moulurés avec intercalaires fictifs

LES CACHES PALIERS ET PAUMELLE



LES INSERTS DÉCORATIFS : LA TOUCHE DÉCO

Les inserts décoratifs subliment vos fenêtres et leur procurent un certain caractère pour une décoration intérieure personnalisée ultra tendance.

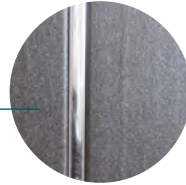

Chrome

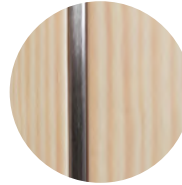

Brossé



Wengé

LES CACHES PALIERS ET PAUMELLE



Blanc



Noire



LES GRILLES DE VENTILATION INTÉRIEURES

→ POUR OUVRANT À LA FRANÇAISE ET COULISSANT

Grille autoréglable compatible VMC hygroréglable A

- Sans acoustique
- Titane F9 (existe en 1011, 1013, 7011, 8019 et 9016)



Grille autoréglable compatible VMC hygroréglable A

- Acoustique 30dB
- 9016 (existe en 1011, 1013, 7011 et 8019)



Grille autoréglable compatible VMC hygroréglable A

- Acoustique 35dB
- 9016 (existe en 1011, 1013, 7011 et 8019)



Grille spécifique hygroréglable B

- Acoustique 30dB
- 9016 (existe en 1011, 1013, 7011 et 8019)



LES DÉFLECTEURS EXTÉRIEURS

Déflecteur extérieur blanc
pour ouvrant à la française
(existe en noir)



Déflecteur extérieur noir
pour coulissant (existe en blanc)





Nobles

Tendances

20 COULEURS INTÉRIEURES

inspirées par la beauté des paysages

Surprenantes



Sublimes

ESSENCES DE BOIS, COULEURS,
NERVURES DU BOIS...

**TROUVEZ LA COMBINAISON
QUI VOUS CONVIENT**

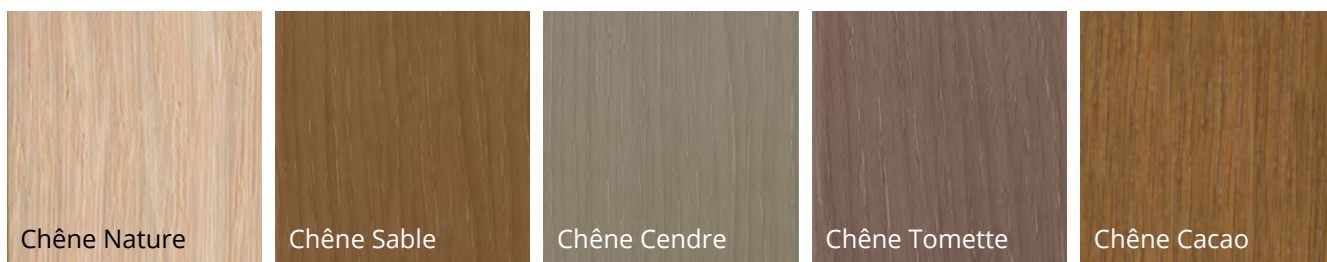

Chêne Nature

Chêne Sable

Chêne Cendre

Chêne Tomette

Chêne Cacao



Chêne Incolore

Chêne Volcan

Chêne Amande

Chêne Cumin

Chêne Gypse

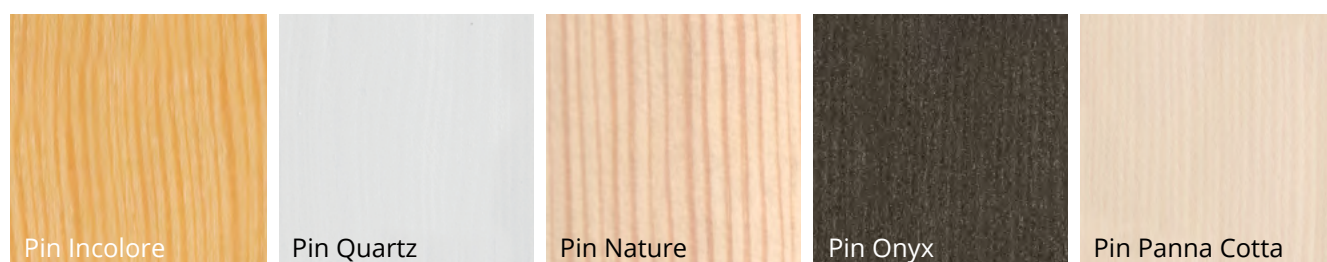

Pin Incolore

Pin Quartz

Pin Nature

Pin Onyx

Pin Panna Cotta

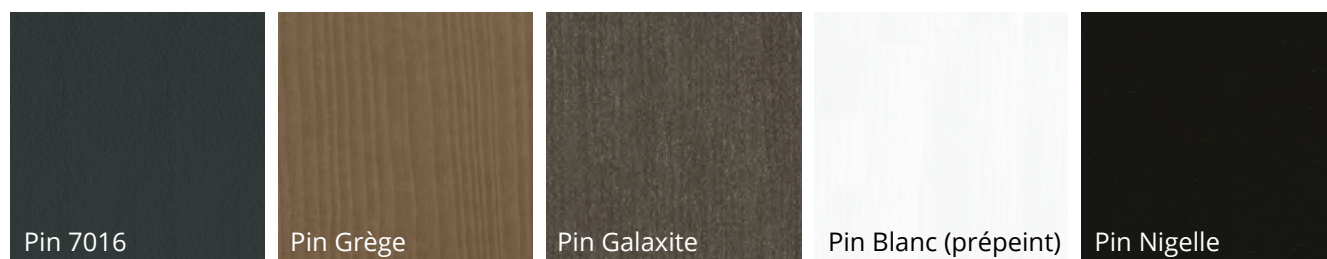

Pin 7016

Pin Grège

Pin Galaxite

Pin Blanc (prépeint)

Pin Nigelle

Visuels non contractuels



Toutes nos lasureurs sont réalisées à base d'eau et sans solvant et favorisent la qualité de l'air intérieur.

Brutes

Intenses

26 COULEURS EXTÉRIEURES

inspirées par les matières
naturelles

Douces

Subtiles

SOMBRES, CLAIRES, TEXTURÉES...
**DÉCOUVREZ LA COULEUR
DE VOS RÊVES**



Pourquoi L'HYBRIDE ?

Au moment de faire son choix, ce n'est pas toujours facile de se retrouver entre les différentes solutions de menuiseries existantes sur le marché. On vous aide à y voir plus clair et vous explique pourquoi la Fenêtre HYBRIDE est un choix raisonné.

- **Un haut niveau de confort** : moins d'entretien et plus de bien-être. Prouvé scientifiquement, le bois favorise votre bien-être intérieur.
- **Une personnalisation quasi illimitée** : entre les différentes essences de bois et les coloris extérieurs, vous avez de multiples combinaisons pour être toujours à la pointe de la décoration et vous faire plaisir selon vos goûts.
- **Un haut niveau de réparabilité** : avec d'autres matériaux seul le changement est envisageable. Grâce à la Fenêtre HYBRIDE, Minco® s'engage à étudier toutes les solutions pour réparer avant de changer. C'est aussi cela être responsable.
- **Une stabilité durable** : l'aluminium protège le bois. Fini les obligations de reprises des finitions extérieures.
- **Une vie plus sereine** : les menuiseries Minco® sont parfaitement sécurisées pour vous permettre de vivre chez vous l'esprit plus léger.
- **Un impact environnemental maîtrisé** : seulement 61 kg de CO2 par m² sur 30 années. Votre impact carbone est donc plus faible qu'avec d'autres menuiseries du marché.
- **Une mise en œuvre selon vos besoins** : rénovation traditionnelle, dépose totale, neuf, maison ossature bois, maison passive... Dans tous les cas, c'est facile et adapté à votre projet.



Pourquoi la domotique ?

Notre manière de vivre a fortement évolué depuis ces dernières années. Sous l'impulsion des nouvelles technologies, nous aimons gérer notre vie quotidienne au doigt et à l'œil directement sur nos outils numériques. Avec la Fenêtre HYBRIDE, c'est aussi possible.

LES SOLUTIONS DOMOTIQUES DÉVELOPPÉES PAR MINCO® VISENT 4 OBJECTIFS :

- Sécuriser votre habitat
- Améliorer la qualité de l'air intérieur
- Tranquilliser le lieu de vie
- Diminuer la consommation d'énergie (économies)

LES SOLUTIONS MINCO® PEUVENT ÊTRE ÉQUIPÉES DES TECHNOLOGIES LES PLUS AVANCÉES PERMETTANT UNE GESTION ET UN CONTRÔLE À DISTANCE :

- **Crémone motorisée** : sécurisez votre habitat tout en facilitant votre accès grâce aux portes d'entrée équipées de crémones serrures motorisées. A distance grâce à votre smartphone, grâce à un lecteur d'empreinte ou un digicode, déverrouillez votre porte.
- **Menuiserie connectée** : contrôlez la qualité de l'air et coupez le chauffage en cas d'ouverture d'une menuiserie. Grâce à une poignée connectée ou un capteur intégré, cette solution « intelligente » connectée sécurise la maison en envoyant une information de position (ouverte, fermée ou verrouillée). Ainsi, elle peut également déclencher une alarme ou simplement vous prévenir qu'une fenêtre est ouverte afin de réaliser des économies d'énergie.
- **Oscillo-battant motorisé** : activée par impulsion électrique, cette fonction offre de sérieux avantages en termes de renouvellement d'air intérieur et en augmente nettement la qualité. Totalement invisible, ce système permet également un verrouillage automatique qui permet d'assurer la sécurité de votre habitation et de réaliser quelques économies d'énergie par une meilleure gestion de l'aération.
- **Volets roulants** : Simulez votre présence et repoussez les cambrioleurs. La fenêtre connectée vous permet de maîtriser la sécurité de votre logement en votre absence.
- **Coulissant motorisé** : d'un simple geste sur votre point de contrôle intérieur, ouvrez simplement votre baie coulissante et facilitez en l'usage et l'accès. Pour faciliter l'accès aux personnes à mobilité réduite, pour aérer ou manipuler des ouvrants de grande dimension, c'est la solution idéale qui combine simplicité, efficacité et silence.

LECTEUR
EMPREINTE
DIGITALE

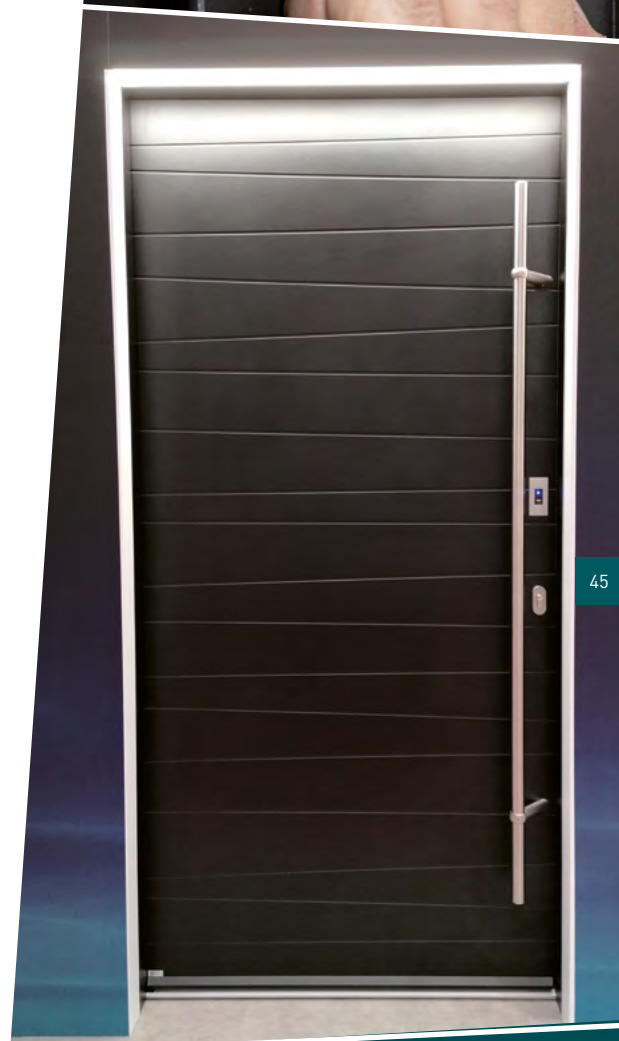

45



MENUISERIE
CONNECTÉE

OSCILLO-
BATTANT
MOTORISÉ



DIGICODE

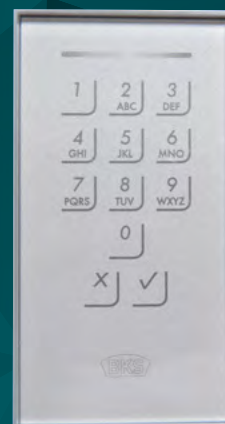

LES GARANTIES

GARANTIE DES PRODUITS

Nous garantissons l'ensemble de nos gammes dans le cadre de la Responsabilité Civile Fabricant, garantie décennale conformément aux exigences formulées par les textes légaux et réglementations en matière d'assurance obligatoire dans le domaine du bâtiment. Minco® garantit vos menuiseries 10 ans pour leur étanchéité (air, eau, vent) leur isolation (thermique et phonique) et pour une ouverture et une utilisation normale (en ouverture et fermeture). Cependant, passé un mois après la réception de la livraison, les demandes d'intervention relatives aux retouches sur l'aluminium, le bois ou le changement d'un vitrage feront l'objet d'une facturation. La responsabilité de Minco® ne sera pas engagée en cas de non-protection des ouvrages à l'intérieur comme à l'extérieur pendant toute la durée des travaux.

La garantie s'applique si :

- La mise en œuvre est conforme aux règles de l'art et que les réservations maçonnerie préconisées par Minco® ont été respectées (Les menuiseries doivent être posées conformément au DTU 36,5 pour la pose traditionnelle.)
- Les menuiseries sont posées dans un environnement sec, aéré et chauffé correctement, c'est-à-dire dans des conditions normales et grâce à un système de chauffage et d'aération suffisamment « dimensionné ».

GARANTIE
2
ans

- Pour tous les éléments mobiles de quincaillerie (test d'endurance : 60000 manœuvres) *(garantie en fourniture seule)*
- Contre la corrosion des poignées hors dommages mécaniques
- Pour tous les composants et accessoires de volet roulant

GARANTIE
5
ans

- Contre la corrosion et les dommages mécaniques des poignées de portes d'entrée
- Contre la décoloration et l'apparition de fissures sur les surfaces pleines (panneaux de soubassements, portes d'entrée). *(Cette garantie ne couvre pas les éventuelles modifications optiques des surfaces dues aux salissures ou à l'encrassement.)*

GARANTIE
10
ans

- Le laquage de nos produits est exclusivement réalisé dans des ateliers titulaires des labels Qualicoat, Qualanod et Qualimarine.
- La garantie est opérante sous réserve d'un entretien annuel justifiable des profils au moyen de produits adaptés.
- Contre les phénomènes de condensation dans le double vitrage (CEKAL). (La garantie couvre la fourniture seule des vitrages, la mise en œuvre est à la charge du client)
- Contre la corrosion des poignées hors dommages mécaniques.

GARANTIE
30
ans

- Minco® s'engage à étudier avec ses partenaires installateurs la réparabilité de vos menuiseries pour prolonger leur durée de vie

GARANTIE
À
VIE

- Minco® s'engage à faire évoluer votre produit pour améliorer la performance, la sécurité et / ou l'esthétisme dans le cadre de la prolongation de la durée de vie des produits

EXCLUSIONS DE GARANTIE (EXCEPTIONS SPÉCIFIQUES) :

- L'aspect naturel du bois peut présenter de légères différences de teintes, des petits nœuds sains et des microfissures ne pouvant pas être considérés comme des défauts, ils sont inhérents à la nature même du bois.
- Le texte intégral et les conditions de prise sous garantie, les démarches nécessaires en cas de défaillance figurent dans la notice d'entretien délivrée pour chaque projet. Ces informations sont également disponibles sur notre site www.minco.fr
- Certains vitrages peuvent présenter des irrégularités qui ne sont pas des défauts. Cela ne remet pas en cause la qualité des produits. Des conditions d'examen établissent le périmètre des vitrages considérés comme défectueux. Référez vous à la norme EN 1279-2018 disponible sur le site www.minco.fr

CERTIFICATION DE L'ENTREPRISE RECOMMANDATIONS ET MISE EN ŒUVRE

RSE

CERTIFICATION DE L'ENTREPRISE

Minco® s'appuie sur un système de management de la qualité complet dans toute l'entreprise et déploie une démarche de Responsabilité Sociale et Environnementale consultable sur notre site internet : <https://www.minco.fr/fabricant-fenetre/politique-rse/>.



NORME FRANÇAISE

Certifiées par le FCBA, Forêt Cellulose Bois-Construction Ameublement, cette marque NF certifie la conformité et la qualité des produits fabriqués en usine et la pertinence du système qualité. Retrouvez toutes les informations sur la certification des fenêtres sur www.fenetres-nf.fr.



ÉCO-CERTIFICATION

Ce label atteste que les essences de bois sélectionnées par Minco® ont été récoltées dans les forêts dont les propriétaires sont engagés dans le respect des règles de gestion durable. Il garantit que les différentes étapes de transformation ont satisfait aux obligations de la chaîne de contrôle PEFC. Nos conditions générales de vente sont disponibles sur notre site : <https://www.minco.fr/conditions-generales-de-vente/>.



CONFORMITÉ EUROPÉENNE

Les caractéristiques retenues dans le cadre du marquage CE d'un produit de construction reflètent les 6 exigences essentielles relatives à l'ouvrage : résistance mécanique et stabilité, sécurité en cas d'incendie, hygiène, santé et environnement, sécurité d'utilisation protection contre le bruit, économie d'énergie et isolation thermique. Les produits Minco® sont conformes au marquage CE pour une commercialisation sans restriction dans tout l'espace européen.



GAÏA - LE MONDE D'APRÈS

Ce collectif regroupe toutes les actions de l'entreprise en faveur de l'environnement. Il n'y a pas de petites actions ! De la gestion de la ressource à la production de miel, en passant par la fabrication de nichoirs, GAÏA déploie l'engagement écoresponsable de l'entreprise.



RECOMMANDATIONS ET MISE EN ŒUVRE

Pour les portes d'entrée dont le laquage est de couleur foncée, l'exposition Sud, Ouest et Sud-Ouest est déconseillée, les fortes chaleurs emmagasinées par l'aluminium pouvant occasionner des brûlures et peuvent augmenter le risque de déformation. Dans ces cas de figure, la responsabilité de Minco® ne peut être engagée. Pour les menuiseries posées dans un rayon de 3 km en bordure de mer, il est conseillé de prévoir un traitement Qualimarine de l'aluminium.



Le nettoyage de l'aluminium extérieur - panneaux et cadres - se fait régulièrement à l'eau savonneuse et au moins 4 fois par an pour les habitations en bord de mer (ne pas utiliser de produits acides).



Tous les ferrages métalliques et pièces mobiles doivent être lubrifiés régulièrement avec des huiles douces (proscrire graisse). Le bois doit également faire l'objet d'un entretien régulier à raison de 2 fois par an minimum à l'aide d'un chiffon humide.

Retrouvez l'intégralité de la notice d'entretien sur

<https://www.minco.fr/fabricant-fenetre/entretenir-mes-menuiseries/>